

## 前面板 (安裝於門扇外)

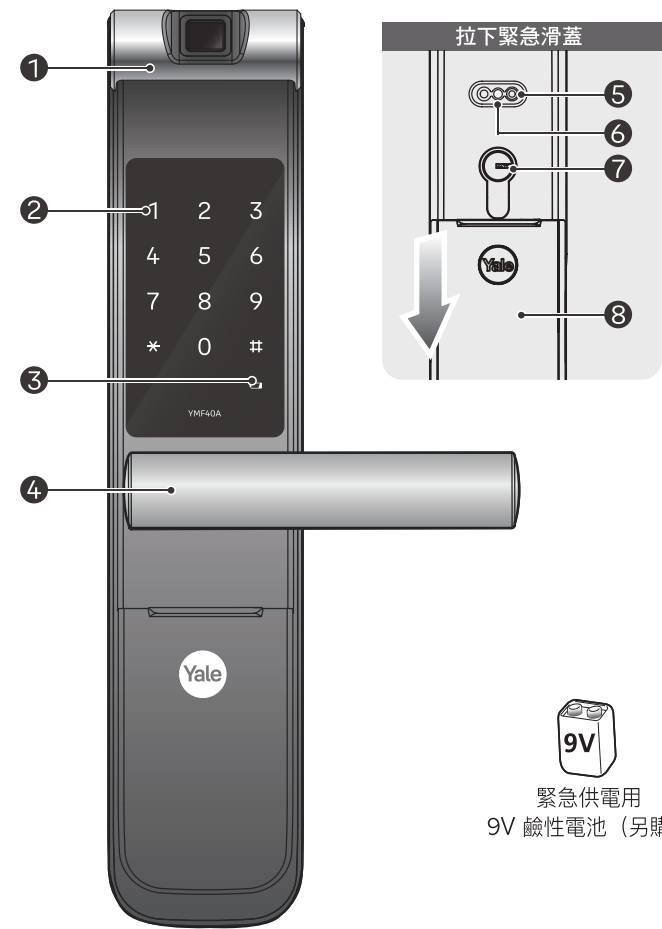

## 後面板 (安裝於門扇內)

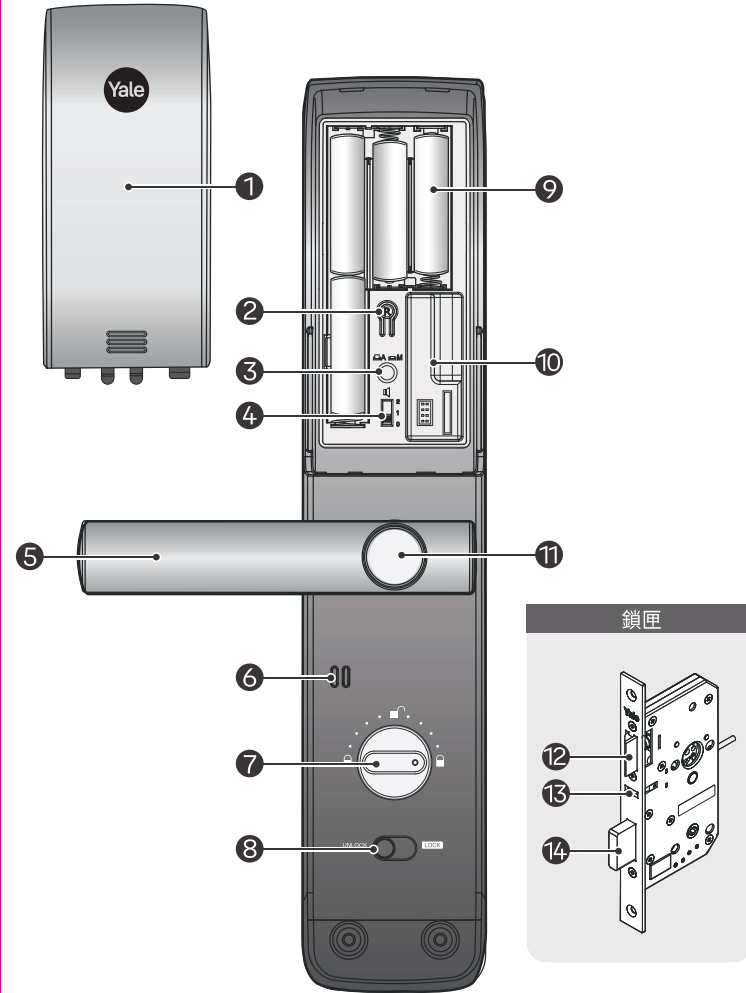

## 產品構成

### 基本配備

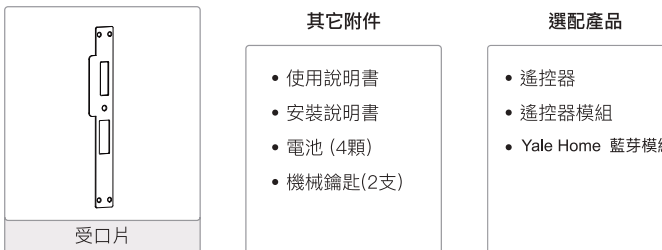
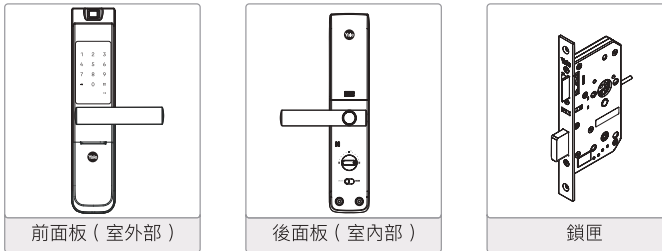

## 產品規格

零件	規格	備註	
前面板 (室外部)	68.6(W) X 320.7(H) X 40.1(D) mm	操作溫度: -15 ~ 55°C	
後面板 (室內部)	72.8(W) X 306.6(H) X 37.0(D) mm		
電池	1.5V AA (LR6) 鹼性電池 4 顆		
選配產品	遙控器	無線	選配
	藍芽及其他遠端連線模組	無線	選配

\* 電池壽命可能會因溫度、濕度、使用頻率及品牌而有差異。

## 名稱識別 - 前面板 (室外部)

1 指紋滑蓋	2 鍵盤 (10鍵)
3 低電量指示燈	4 把手
5 緊急電源供應端子	6 重新啟動按鈕
7 緊急機械鑰匙孔	8 緊急滑蓋
9	

## 名稱識別 - 後面板 (室內部)

1 電池蓋	2 登記按鈕
3 自動/手動鎖按鍵	4 音量控制開關
5 把手	6 喇叭
7 手動旋鈕	8 內部強制上鎖開關
9 1.5V AA 鹼性電池	10 網路盒插槽
11 安全把手按鈕	12 斜舌
13 感應鎖門	14 方舌

## 圖示說明

- 使用者密碼：一般模式下的密碼，最基本的密碼。
- 管理者密碼：轉換為進階模式時，為了設定各項功能，需要輸入的管理者密碼。
- 訪客密碼：與使用者密碼不同，僅供訪客解鎖、上鎖使用。
- 一次性密碼：只可使用一次，使用後即失效。
- 使用者代碼：進階模式下登記使用者時，使用者代碼可用於區別不同使用者，並提供個人密碼。

	用手掌觸碰熱感應鍵盤
	按 * 號鍵
	按 # 號鍵
	打開電池滑蓋，按 R 登記鍵
	輸入指紋
	使用者密碼 (4 ~ 10 位)
	管理者密碼 (4 ~ 10 位)
	訪客密碼 (4 位數字)
	一次性密碼 (4 位數字)
	使用者代碼 (2 位數字) 例如: 01, 02, 第100位使用者代碼為00
	新增功能預留區

## 功能設置

### 藍芽模組 (另購)

設置藍芽模組，使用者可以用手機開門 / 關門。

### 三分鐘鎖定功能

連續 5 次輸入無效的指紋、密碼，電子鎖自動失效 3 分鐘。

### 虛位密碼功能

一般模式下，於使用者密碼前或後，輸入任何數字、不限字數，皆可正常開啟門鎖。此功能可大大降低密碼洩洩的可能性。

### 智慧熱感應鍵盤

通過密碼鍵上的 12 位數字與符號，反應電子鎖的動作狀態。包括開門、關門、輸入錯誤等狀態。

### 安全把手

獨家專利技術，同時按壓安全按鈕及下壓把手才可開門，避免門鎖誤開或是不肖宵小試圖破解的可能。

### 機械鑰匙

若發生忘記密碼或是電子故障等問題時，可使用鑰匙開門。您可透過開啟緊急備用滑蓋並轉動鑰匙的方式，將門扇上鎖及打開。

### 完全靜音模式

用於在鍵盤上輸入密碼，以靜音模式開鎖。

### 連線模組設定 (\*選配)

若要使用藍芽或其他遠端連線設備，請安裝相對應模組。

## 快速選單 (一般模式)

一般模式下，使用「使用者密碼」即可進行功能設定。出廠設定為一般模式。

使用者密碼	* 返回上一頁 / 完成登記											
登記	1	2	3	4	5	6	7	8	9	10	11	12
使用者密碼	R	U	R									
指紋	最多 100 組											
登記	R	*	F	*	或	R						
指紋掃描 8 次												
訪客密碼												
登記	U	R	1	#	V	#	*	或	R			
刪除	U	R	1	#	3	#	U	#	*	或	R	
一次性密碼	一次使用後自動失效											
登記	U	R	2	#	1	#	O	#	*	或	R	
刪除	U	R	2	#	3	#	U	#	*	或	R	
刪除所有指紋												
刪除指紋	U	R	3	#	1	#	U	#	*	或	R	
一般模式與進階模式切換												
操作方法	U	R	4	#	1	#	M	#	M	R		
使用者密碼												
管理者密碼												
重複管理者密碼												

## 密碼開鎖

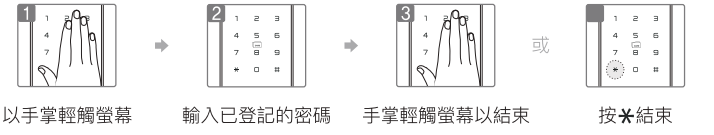

## 指紋開鎖

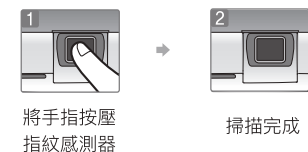

## 安全把手 / 緊急快開功能設定

### 停用安全把手設定



按壓把手上的按鈕，同時使用螺絲包中的 L 型板手，順時針旋轉把手側面的螺絲。直至按鈕不會彈起，即完成設定。

### 啟用安全把手設定



使用螺絲包中的 L 型板手，逆時針旋轉把手側面的螺絲。

逆時針旋轉 L 型板手，直至按鈕彈起，即完成設定。

## 室內 / 室外開門

### 室外開門



### 室內開門

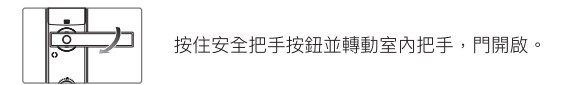

### 內部強制鎖定裝置

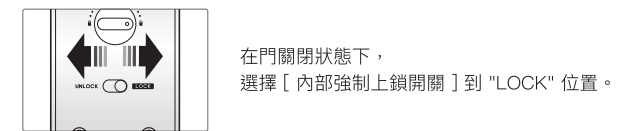

## 靜音模式開鎖

沒有動作提示音，使用方便 (觸摸鍵盤 3 秒後輸入密碼等開門)



## 鎖門

### 自動鎖定狀態下 室內 / 室外鎖門

**5 SEC** 本產品內裝感應器，關門時 5 秒內自動鎖定。

### 手動鎖定狀態下

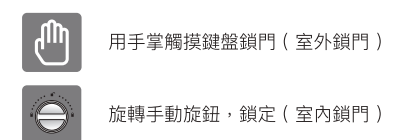

語言設置												
韓語												
簡體中文	U	R	4	#	5	#	2	#	*	或	R	
英文												
繁體中文												
遙控器 (選配)	最多 5 個											
登記	U	R	8	#	1	#	SET	#	*	或	R	
刪除	U	R	8	#	3	#	U	#	*	或	R	
控制器 (選配)												
登記	U	R	9	#	1	#	Cont	#	*	或	R	
刪除	U	R	9	#	3	#	U	#	*	或	R	

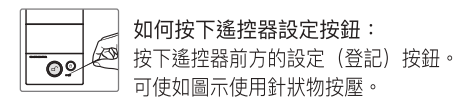

### Yale Home APP 使用注意事項

一部分電子鎖型號及軟體版本，無法於一般模式下進行設定；若您在一般模式下無法設定，請切換電子鎖模式到進階模式後，再行設定。

[於進階模式下設定APP: 管理者密碼設定鈕]

– 因為 Yale Home APP 僅於進階模式下作用，所以當您在一般模式下完成設定後，您設定的使用者密碼將自動轉換成管理者密碼。

– 請注意，在轉換模式後、登記及刪除APP後，已登記於電子鎖的所有驗證方式將失效。

